

CleanYou

CY07

Návod k použití

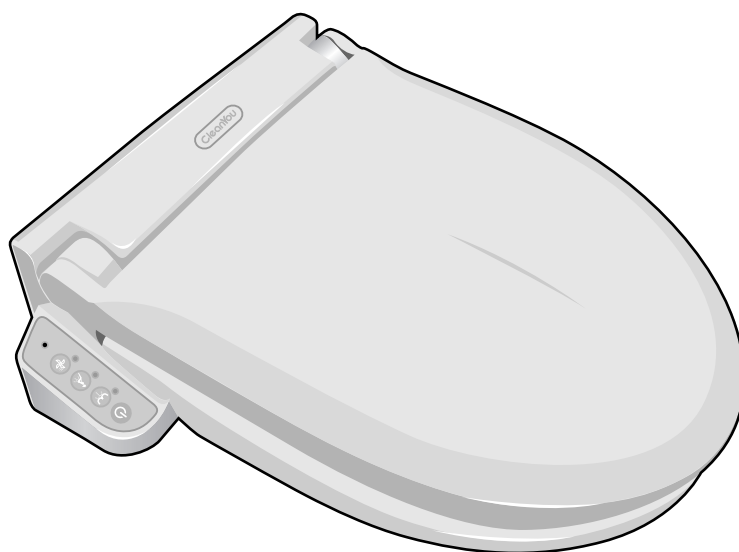

Vážený zákazníku

Děkujeme za nákup CleanYou.

Přečtěte si pozorně návod k instalaci a návod k obsluze. Výrobce nenese odpovědnost za vady způsobené nedodržením těchto instrukcí.

Obsah

Začínáme

Bezpečnostní informace	3
Výhody	6
Popis výrobku	9
Funkce dálkového ovládání	10
Montážní sada	11
Montáž	12
Dálkové ovládání	15

Obsluha

Návod k obsluze	16
Způsoby omývání	17

Údržba

Údržba	18
Skladování	19
Řešení problémů	20
Technické parametry	21

Pozor! Přečtěte si prosím pozorně tento návod



Dodržujte prosím instrukce v návodu pro vlastní bezpečnost!

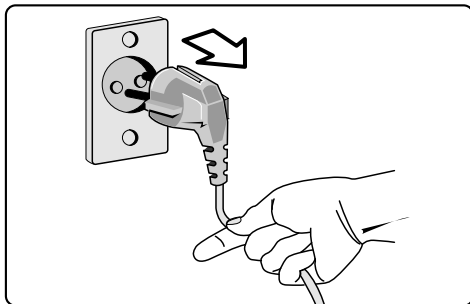

Nevytahujte zástrčku ze zásuvky za přívodní šňůru. Vždy manipulujte se zástrčkou.

- Pokud je přívodní šňůra poškozená, může způsobit zkrat. Musí být vyměněna výrobcem v autorizovaném servisu nebo kvalifikovanou osobou.

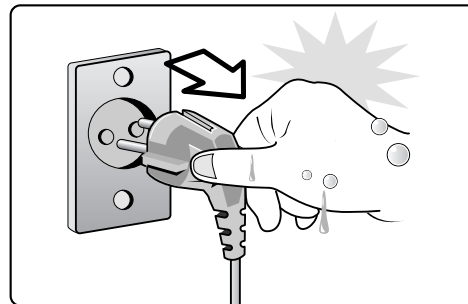

Nedotýkejte se zástrčky mokřými rukama!

- Hrozí nebezpečí úrazu elektrickým proudem.

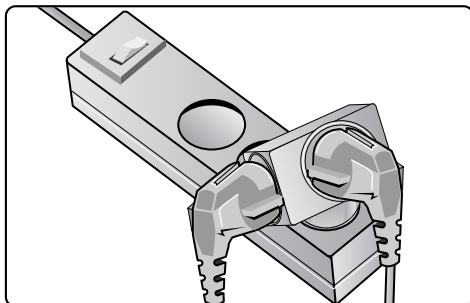

Nepoužívejte vícenásobnou zásuvku.

- Vícenásobná zásuvka může způsobit prohození fáze. Před zapojením do zásuvky se přesvědčte, že zástrčka je suchá a zbavená veškerých nečistot.
- Zásuvka musí být snadno dosažitelná.

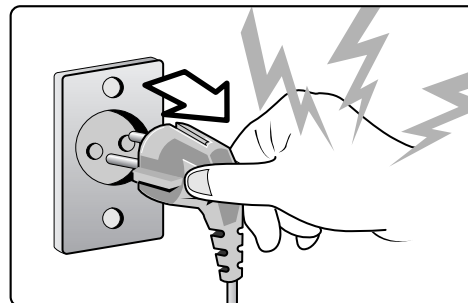

Před čištěním sedátka vytáhněte přívodní šňůru ze zásuvky.



Odpojené zařízení při bouřce minimalizuje možné nebezpečí poškození elektrickým šokem.

➤ Toto zařízení je určeno pouze pro použití v koupelnách a na toaletách. Nepoužívejte k jiným účelům.



Dodržujte prosím instrukce v návodu pro vlastní bezpečnost!

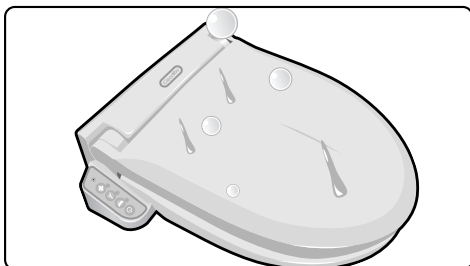

V případě poškození nebo při vniknutí vody do zařízení odpojte ho od napětí a zavolejte zákaznický servis.

- Dbejte na to, aby při sprchování nebo čištění nestříkala voda na elektrické zařízení. Vlhkost může způsobit zkrat.

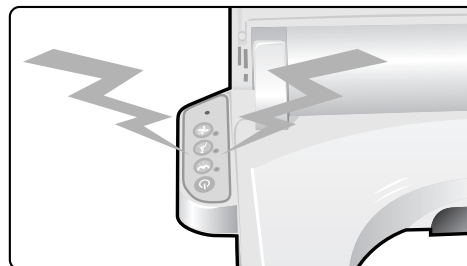

Nikdy nepoužívejte poškozené zařízení. Hrozí nebezpečí zkratu nebo úrazu elektrickým proudem.

- Odpojte zařízení od napětí a kontaktujte zákaznický servis.

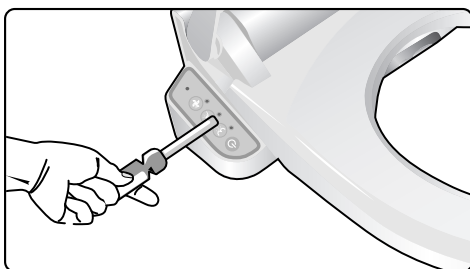

Nepokoušejte se odmontovat ovládací panel. Mohlo by dojít k úrazu el. proudem.

- Uvnitř přístroje je vysoké napětí, neodborný zásah může vyvolat úraz elektrickým proudem. Údržbu a opravy svěřte odborníkům.

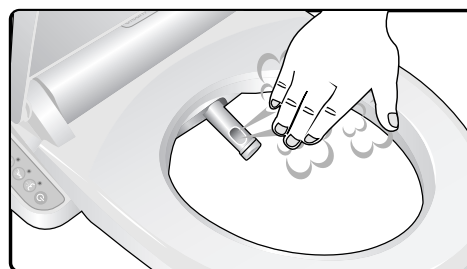

Neblokujte vývod horkého vzduchu.

- Můžete způsobit vznícení, při blokování vývodu rukou může dojít k popálení.

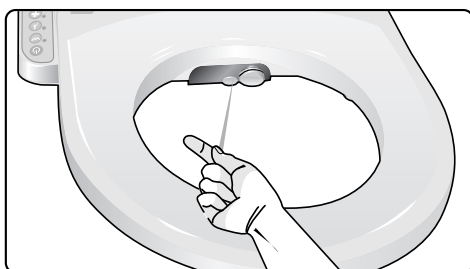

Do žádných otvorů nvsouvejte ostré nebo špičaté předměty.

- Můžete způsobit poškození zařízení nebo vznik elektrického zkratu.

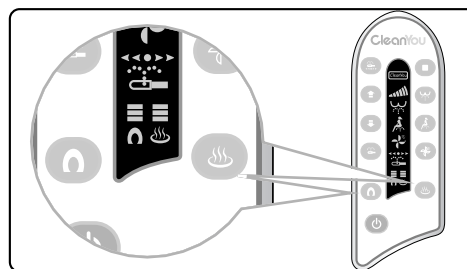

Nastavte teplotu vyhřívání sedátka na "Low", je-li zařízení použito dětmi, starými nebo postiženými osobami. Zkontrolujte správné použití.

- Nadměrné používání při vysoké teplotě může způsobit popáleniny.

➤ Toto zařízení je určeno pouze pro použití v koupelnách a na toaletách. Nepoužívejte k jiným účelům.

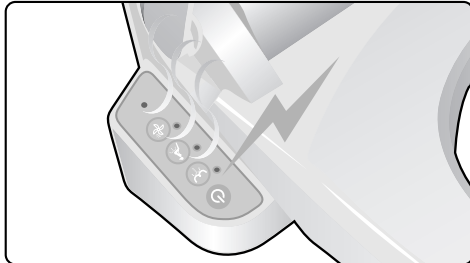

Vydává-li zařízení neobvyklé zvuky nebo zápach kontaktujte zákaznický servis.

- Není-li zařízení používáno delší dobu, odpojte pří-
vodní kabel ze zásuvky.



Kontrolní tlačítka ovládejte dotekem bez použití síly.

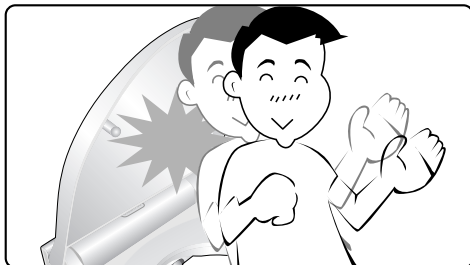

Neopírejte se silou o víko, aby nedošlo k jeho poškození.

- Víko se automaticky pozvolna sklápí.



Nestoupejte a neodkládejte na víko žádné těžké předměty.

- Nepokládejte žádné předměty (vázy, kelímky nebo nádoby s vodou) na ovládací panel.
- K čištění použijte měkkou houbu nebo hadřík a jemné kuchyňské saponáty.

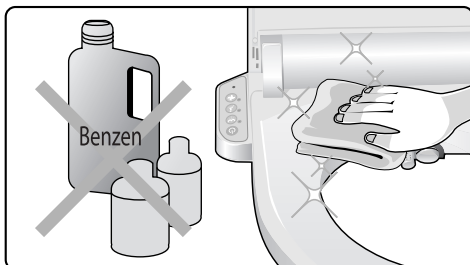

Nepoužívejte agresivní čisticí prostředky, rozpouštědla a abrazivní tkaniny.

- Použití agresivních chemických čisticích prostředků může způsobit poškrábání plastu, zbarvení nebo zkorodování kovových částí.



Budte opatrní při použití vyhřívaného sedátka nebo při použití osoušeče.

- Při dlouhodobém sezení na sedátku nebo použití osoušeče, zejména u dětí, starých a postižených osob by mohlo dojít k popálení citlivější pokožky.

➤ Toto zařízení je určeno pouze pro použití v koupelnách a na toaletách. Nepoužívejte k jiným účelům.

Výhody

■ Důmyslné samočisticí trysky



Moderní senzor CleanYou dokáže vyčistit systém trysek od nečistot a nebezpečných bakterií před a po každém použití.

■ Bezpečnostní senzor

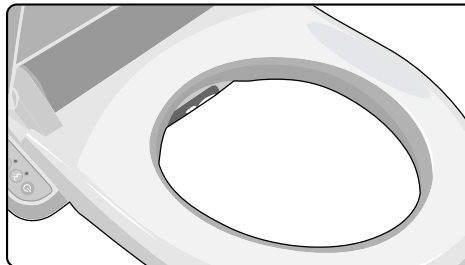

Sedátko je vybaveno tlakovým senzorem, který aktivuje jeho funkce teprve tehdy, když se uživatel posadí na sedátko. Je bezpečné pro všechny věkové kategorie, včetně dětí a starých osob.

■ 2 funkce v 1 trysce

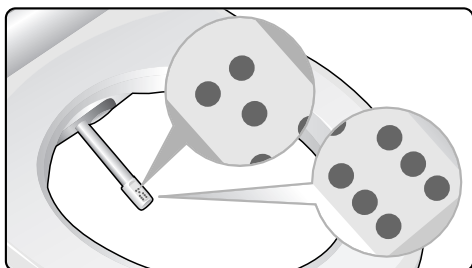

Anální a dámská sprška jsou umístěny v jedné trysce.

■ Ochrana proti znečištění močí

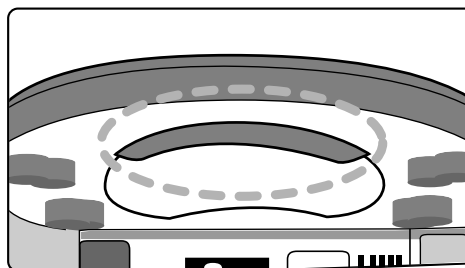

Speciálně navržené sedátko zabraňuje šíření moči mimo mísu, např. v případě nedbalého pánského uživatele a udržuje tak sedátko stále čisté.

■ Funkce standby



Svítlí-li červená kontrolka na panelu, sprchovací sedátko je připraveno k použití.

■ Vyhřívání sedátka s nastav. teplotou



Dokonce i v nejstudenějších dnech poskytuje vyhřívání sedátka s regulací maximální pohodlí.

■ Nastavitelná pozice trysky

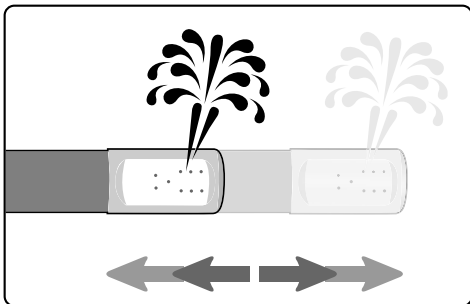

Během čištění může uživatel nastavit pozici trysky tak jak potřebuje a přizpůsobit svému tělu a nemusí se sám pohybovat.

■ Masírovací pohyb

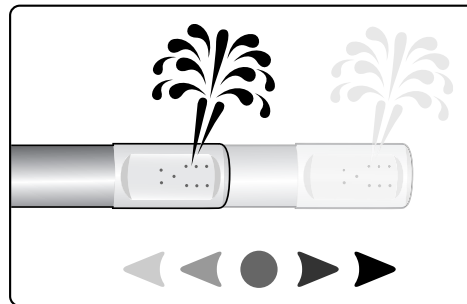

Tryska se pohybuje dopředu a dozadu a tlak vody se automaticky mění a tím je zajištěn nejlepší čistící účinek a prokrvení pokožky.

■ Snadné čištění trysky

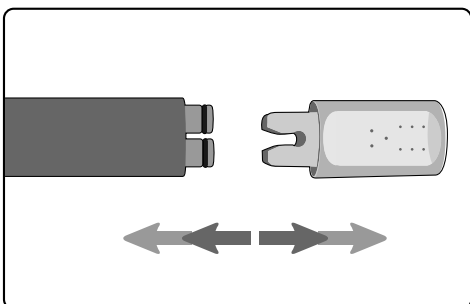

Hrot trysky je možné snadno vyjmout pro lepší ruční vyčištění.

■ Vestavěné čerpadlo

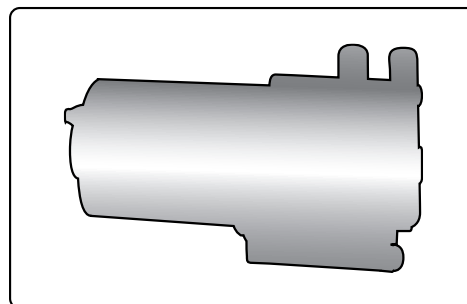

Vestavěné vodní čerpadlo umístěné v konstrukci CleanYou umožňuje uživatelům použití i při nedostačném tlaku vody na přívodu.

■ Sprchování teplou vodou

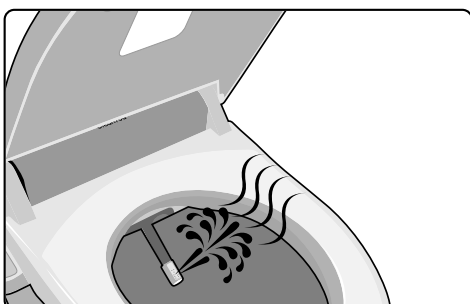

Můžete použít horkou i studenou vodu na omytí.

■ Nastavitelná teplota vody

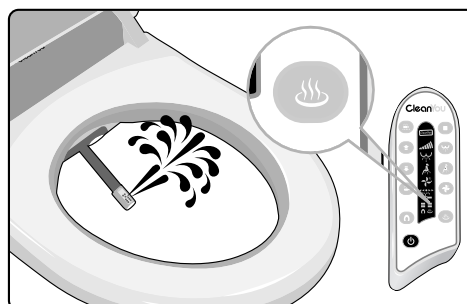

Nastavitelná teplota sterilované vody na tři úrovně, což oceníte zejména v chladném období. Při power-saving módu, je teplota vody udržována na příjemných 30 °C.

■ Funkce regulace teploty a tlaku

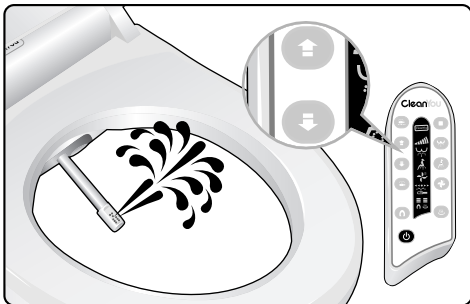

Tlak vody a teplota sušení je nastavitelná pomocí zobrazených tlačítek (tlak vody je možné regulovat jen když sprška ostříkuje).

■ Funkce osušování

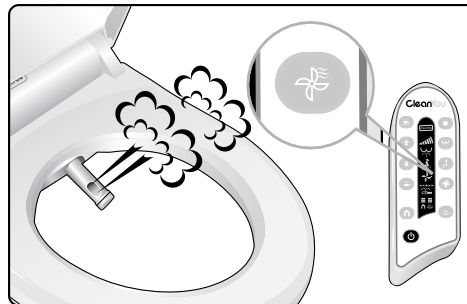

Při stisknutí zobrazeného tlačítka spustíte teplovzdušný vysoušeč.

■ Pohyblivý vysoušeč

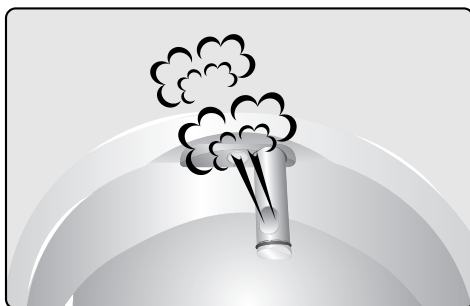

Po použití spršky se aktivuje vysoušeč na přibližně 2 minuty.

■ Pomalé otevírání a zavírání

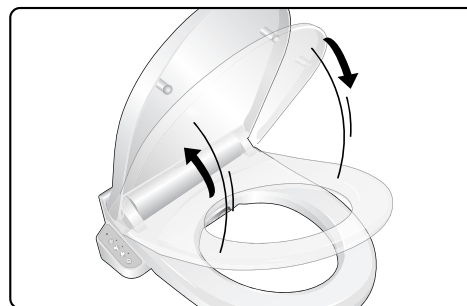

Jedinečné řešení s pokrokovým tlumícím systémem, umožňuje sedátku a víku CleanYou lehké a bezhlučné zavírání a též zabraňuje spadnutí prkénka a jeho poškození.

■ Ovladací panel



Ovladací panel umožňuje snadné ovládání.

■ Dálkové ovládání

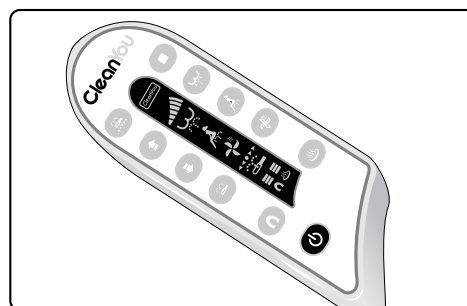

FND (Flexible Numeric Display) Dálkové ovládání umožňuje uživatelům snadnou kontrolu a ovládání všech funkcí.

Popis výrobku

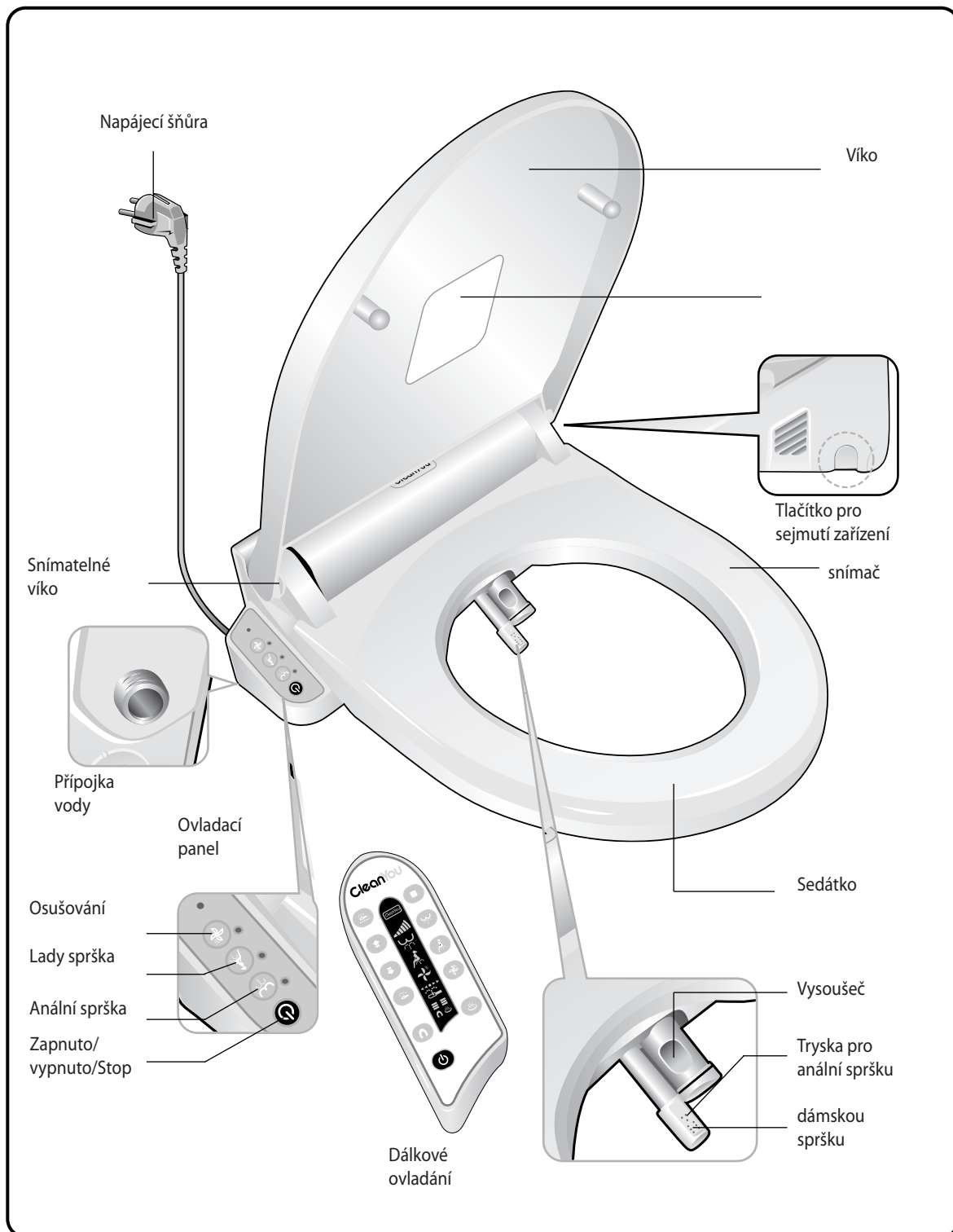

Montážní sada

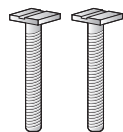

Montážní šrouby

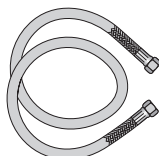

Hadice



Dálkové ovládání



Montážní podložka (2EA)



Gumová podložka



Matice

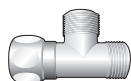

T-spojka



Transparentní podložka



Teflon. páska



Klíč - šroubovák

Instrukce pro bezpečné použití.

Zařízení musí být řádně uzemněno.

1. Zařízení musí být řádně uzemněno, aby nedošlo k úrazu elektrickým proudem.
2. Spojte kabel uzemnění s vodovodní trubkou. (Nevodiče jako plast postrádají efekt uzemnění).
3. Uzemnění nesmí být nikdy napojeno na plynové potrubí, osvětlovací tyče nebo telefonní linky.
4. Zařízení má zástrčku s uzemněním. Pokud stěnová zásuvka není řádně uzemněna, je nutno zajistit externí uzemnění

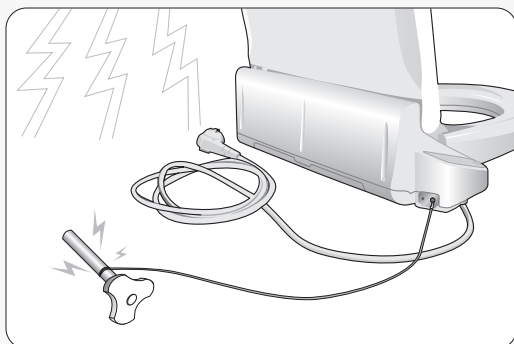

Nestříkejte vodu na toto zařízení

1. Vyvarujte se aby sedátko nepřišlo do přímého kontaktu s vodou.
2. Vyvarujte se přímého slunečního záření a instalaci v blízkosti topení.
3. Po instalaci přezkoušejte utěsnění přívodních ventilů vody.

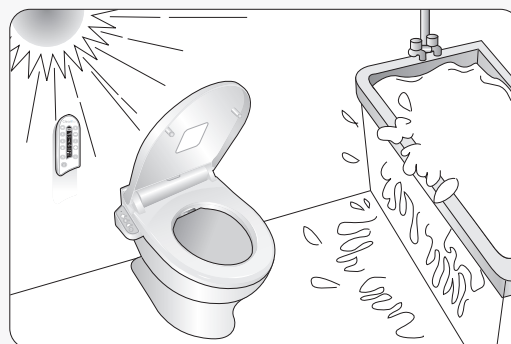

Montáž

1. Demontujte stávající sedátko s víkem. Staré sedátko pečlivě uschovejte.

1-1. Pokud je to nutné, s ohledem na tvar a velikost nádrže instalujte samostatný přívod vody.

Tip:

1. V těsných prostorech doporučujeme nejdříve napojit přívodní hadici a pak namontovat sedátko.
2. Před smontováním navíňte teflon na všechny závity s výjimkou těch, které mají těsnící kroužky.

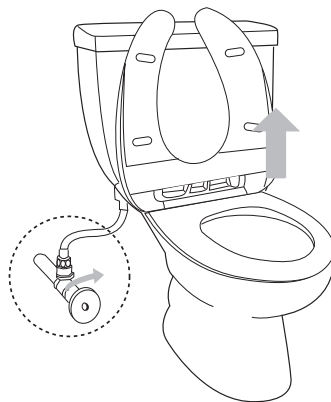

2. Instalace přívodu vody vně nádrže

- Odpojte existující přívodní hadici vody a připojte tvarovku (1)
- Přimontujte T-tvarovku (A) na tvarovku na (1)
- Připojte odpojenou přívodní hadici na levou stranu T-tvarovky
- Připojte přívodní hadici (2) bidetového sedátka na střed T-tvarovky

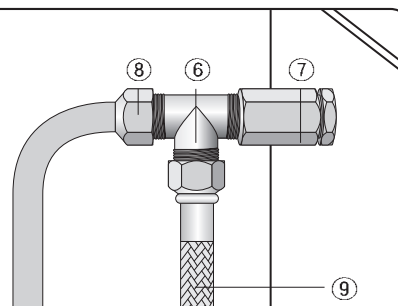

3. Instalace přívodu vody uvnitř nádrže

- Odpojte existující přívodní hadici vody a připojte T-tvarovku (3)
- Spojte kolínko (4) s T-tvarovkou (3)
- Připojte odpojenou přívodní hadici na T-tvarovku (3)
- Přívodní hadici bidetového sedátka (2) připojte na kolénko (4)

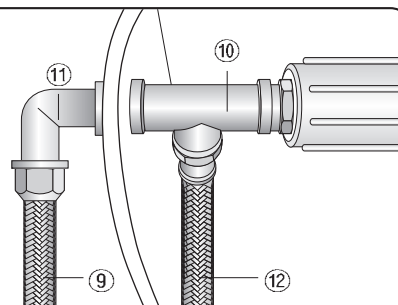

4. Vyměňte přípeňovací desku ze spodní strany zařízení.

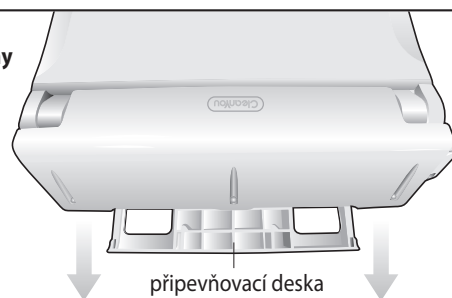

5. Položte desku na keramickou mísu, aby mohla být přišroubována.

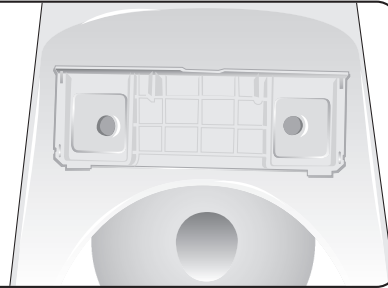

6. Montážní podložku nasuňte na montážní šroub.

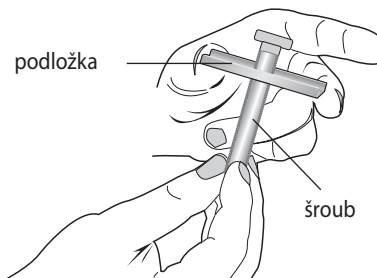

7. Vsuňte šrouby do otvorů v připevňovací desce.

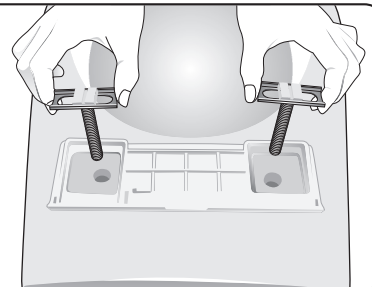

8. Přimontujte připevňovací desku na toaletu dle nákresu, ze spodu vložte gumovou podložku, plochou plastovou podložku a matku.

8. Dotáhněte přiloženým klíčem.

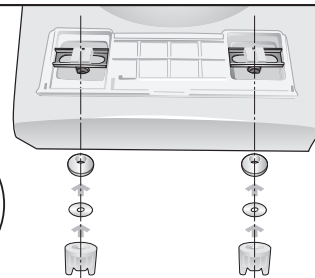
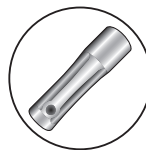

8a. Nasuňte CleanYou na klozet ve směru šipky.

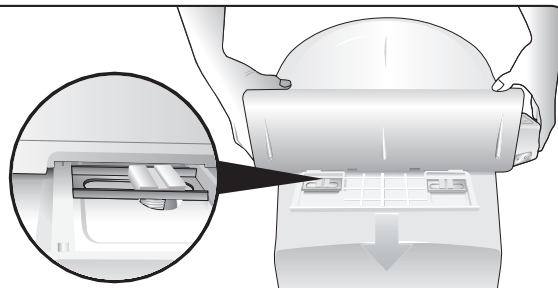

9. Nasuňte sedátko CleanYou až do správné pozice.

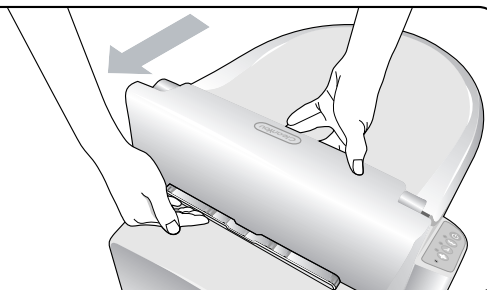

10. Zkontrolujte, zda CleanYou je nasazeno pevně a tím je montáž u konce.

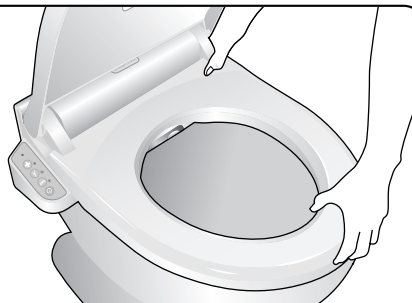

11. Zapojte zástrčku do zásuvky.

12. Otevřete přívodní ventil.

Zařízení je připraveno k použití!

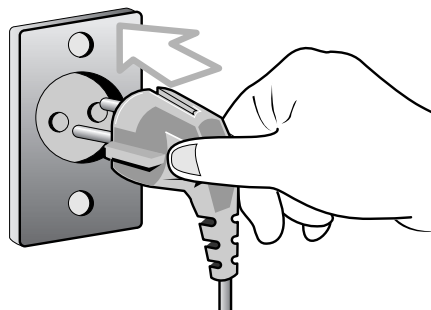

Sejmutí sedátka CleanYou

1. Stiskněte tlačítko na pravé straně sedátka.
2. Zařízení se sejme z připevňovací desky.
3. Zatáhněte zařízení směrem k sobě.
4. Nyní můžete sejmut celé sedátko CleanYou.

Pro zpětnou instalaci musíte sedátko nasunout na klozet.

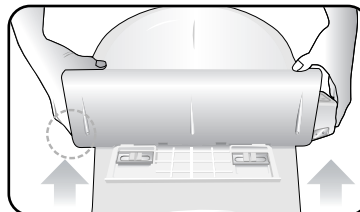
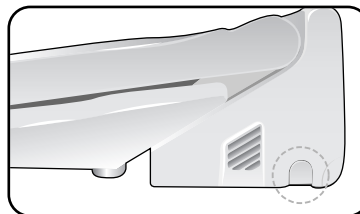

Dálkové ovládání

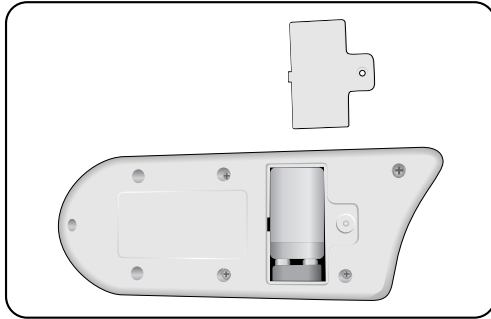

1. Vložte baterie ze zadní strany dálkového ovládání.

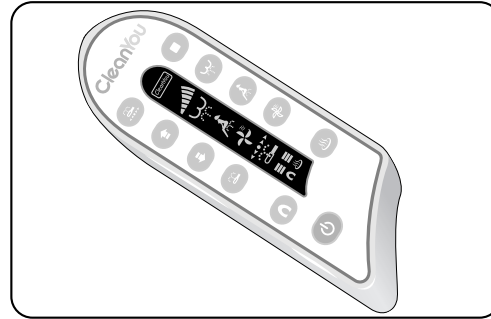

2. Nyní je dálkové ovládání připraveno k použití.

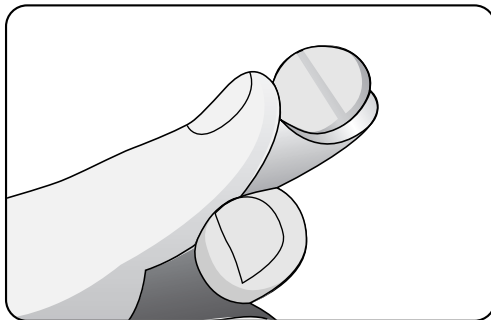

3. Sejměte fólii z magnetu.

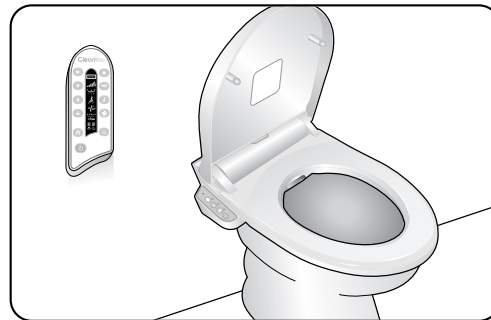

4. Nyní můžete zavěsit dálkové ovládání na zeď.

Připevněte na zeď (obklady) v blízkosti Vaší toalety.



Pozor

Dálkové ovládání nesmí přijít do přímého kontaktu s vodou.

- Nepřipevňujte dálkové ovládání v blízkosti vany, sprchy nebo umyvadla.



Návod k obsluze

1. Zapojte přívodní šňůru k napětí 230V AC
2. Stiskněte On/Off vypínač na 5 sec. a vyčkejte až se rozsvítí kontrolka (kontrolka svítí jen na sedátku CleanYou)



3. Zvukový signál oznámí, že sedátko je v provozním režimu a připraveno k použití.

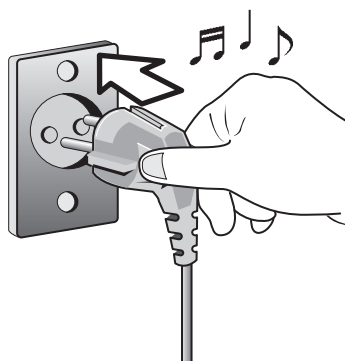

■ Nastavení tlaku vody

Šipkami nastavíte požadovaný tlak vody



(Stisknutím ↑ / ↓ tlačítek je možné tlak nastavit v 6 stupních). Tlak je možné nastavit pouze během omývání.



■ Nastavení teploty vzduchu

Stiskněte tlačítko ventilátoru na dálkovém ovládaní. Stisknutím ↑ / ↓ tlačítek je možné nastavit teplotu. 6 stupňová regulace teploty vzduchu až do 45 °C. Teplotu je možné nastavit jen při aktivní funkci sušení.



■ Nastavení teploty sedátka

Stiskem uvedeného tlačítka na dálkovém ovládaní nastavíte teplotu sedátka. (Teplota sedátka je nastavitelná ve 3 stupních 35 °C ~ 45 °C. Vyhřátí sedátka na požadovanou teplotu trvá cca 1 minutu.

Držte stisknuté tlačítko Nastavení teploty sedátka

— / = / ≡ se teplota změní
dle volby "Low" "Mid" "High" "Stop"



■ Nastavení teploty vody

Stiskem uvedeného tlačítka na dálkovém ovládaní nastavíte teplotu vody. (Teplota vody je nastavitelná ve 3 stupních 34 ~ 40 °C Teplotu je možné nastavit jen při aktivní funkci omývání.

Držte stisknuté tlačítko Nastavení teploty sedátka

— / = / ≡ se teplota změní
dle volby "Low" "Mid" "High" "Stop"

Způsoby omývání



■ Anální sprška

Stiskem tohoto tlačítka spustíte anální spršku.



■ Dámská sprška

Stiskem tohoto tlačítka spustíte dámskou spršku.



Stisknutím uvedených tlačítek během omývání můžete nastavit různé efekty mytí.

Masáž



Stiskněte toto tlačítko
2x pro aktivaci masáže



Stiskněte toto tlačítko
2x pro aktivaci masáže



Pohyb + Masáž



Stiskněte tlačítko
pohybu

- Tryska se pohybuje dozadu a dopředu. Můžete docílit souběžného pohybu trysky a rytmického omývání.

Pohyb



Stiskněte tlačítko
pohybu

- Tryska se při omývání pohybuje vpřed a vzad
Pro ukončení funkce stiskněte opět tlačítko Pohyb



Pohyb + Tlak vody



Nastavte
šipkami

- Můžete nastavit intenzitu masáže regulací tlaku vody.

Nastavení polohy trysky



Stiskněte tlačítko
polohy

- Polohu trysky ↑/↓
je možné upravit dle proporcí těla.



Rytmická masáž



Stiskněte tlačítko anální
spršky po nastavení po-
lohy.



Stiskněte tlačítko dámské
spršky po nastavení
polohy.



Automatické sušení

- Po použití spršky je automaticky aktivována sušící tryska na cca 2 minuty.
- Před použitím vzduchového sušení otřete zbytkovou vlhkost z konečníku pro snazší sušení a úsporu el. energie.

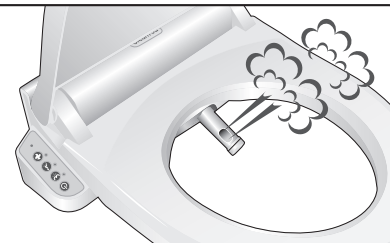

Stisknutím tlačítka na ovladači nebo na dálkovém ovladači ukončíte všechny funkce.

Návod na údržbu



Postupujte prosím dle návodu.

Vypněte vypínač a odpojte přívod elektrického proudu.

- Pro snížení nebezpečí úrazu elektrickým proudem. Není-li zařízení odpojeno, senzor může aktivovat zařízení při čištění.
- Při problému s el. připojením nebo při poruše se aktivuje zvukový alarm, který upozorní uživatele na poruchu.

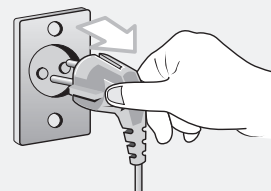

Čištění povrchu

K čištění použijte vlhkou houbu nebo hadřík a jemné saponáty.



Pozor: Nepoužívejte hrubé tkaniny a agresivní chemická činidla, např. benzen.



Odnímatelné víko

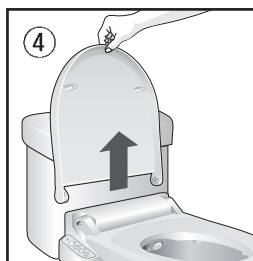
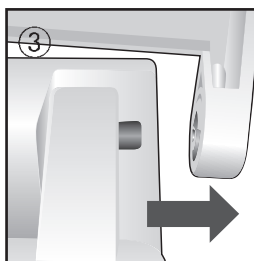
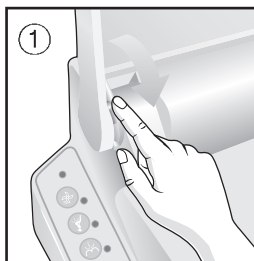

1. Stlačte malou bílou páčku na levé straně víka směrem dolů, které se tímto uvolní a je možné ho sejmout.

2. Nyní je levá strana víka uvolněna.

3. Vyhákněte víko z čepu na pravé straně pohybem víka doprava.

4. Vytáhněte nyní víko směrem k sobě. Demontáž Vám umožní snazší čištění.

Pro zpětnou montáž víka postupujte dle uvedených kroků v obráceném pořadí.

Demontáž sedátka CleanYou

1. Stiskněte tlačítko na pravé straně sedátka.

2. Nyní můžete vysunout sedátko z mísy směrem k sobě.

Po vyčištění toalety stačí sedátko nasunout na klozet.

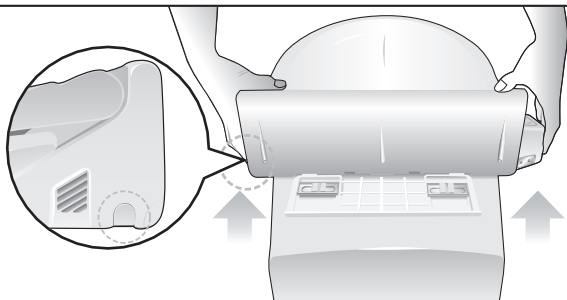

Čištění trysek

1. Stiskněte tlačítko STOP

2. Zdvihněte toaletní víko a sedátko

3. Stiskněte tlačítka Zapnuto a Sušení na ovládacím panelu na cca 6 sek. a trysky se samy vysunou.

4. Uchopte hrot trysek a opatrně je vysuňte. Čistěte šetrně, aby nedošlo k poškození otvorů trysek.

5. Po vyčištění stiskněte tlačítka Zapnuto a Sušení na ovládacím panelu na cca 6 sek. a trysky se samy zasunou na místo.

Trysky CleanYou mohou být vymontovány pro snazší čištění případných nečistot, které mohly uvíznout v těle trysky.

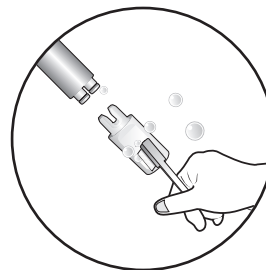
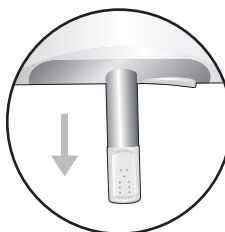

Pokud sedátko delší dobu nepoužíváte

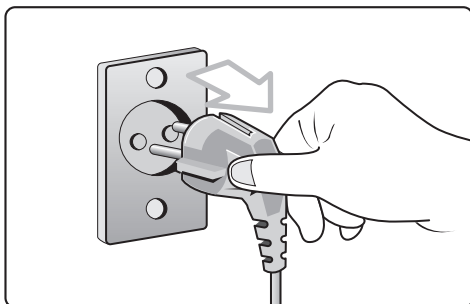

1. Vytáhněte napájecí kabel ze zásuvky.

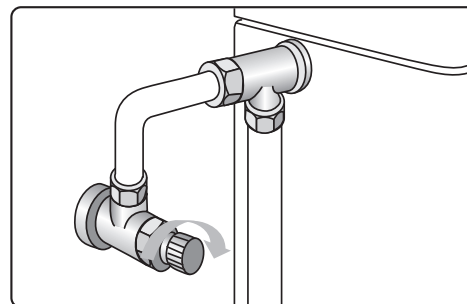

2. Uzavřete přívodní ventil.

Řešení problémů

Máte-li potíže s Vaším zařízením, zkontrolujte si tento seznam možných řešení před voláním zákaznického servisu.

Problém	Možné řešení	Opatření
Přístroj nefunguje	<ul style="list-style-type: none"> - Zařízení není připojeno k síti - Zařízení je vypnuto - Porucha napájení - sedí někdo na sedátku CleanYou? (Senzor není aktivován, pokud je sedátko prázdné). 	<ul style="list-style-type: none"> - Zapojte přívodní kabel. - Zapněte přístroj - Aktivujte senzor-sedněte si na sedátko.
Neteče voda	<ul style="list-style-type: none"> - Přívodní ventil je zavřen - Tryska je ucpaná - Přívodní hadice je zalomená 	<ul style="list-style-type: none"> - Počkejte 1 minutu po instalaci, než se nádrž automaticky naplní vodou
Tlak vody je slabý	<ul style="list-style-type: none"> - Je ucpaná tryska? 	<ul style="list-style-type: none"> - Vyčistěte trysku
Voda není dostatečně teplá	<ul style="list-style-type: none"> - Vypnuto nastavení teploty vody na dálkovém ovládaní 	<ul style="list-style-type: none"> - Zkontrolujte dálkové ovládaní
Protékání vody	<ul style="list-style-type: none"> - Připojení vody není dostatečně utažené - Chybí těsnění 	<ul style="list-style-type: none"> - Dotáhněte připojení vody - Zkontrolujte těsnění
Ohřev vzduchu a vyhřívání sedátka nefunguje	<ul style="list-style-type: none"> - Funkce vyhřívání není zapnuta - Pokojová teplota může způsobit rozdíl 	<ul style="list-style-type: none"> - Zapněte funkci vyhřívání
Voda teče i po stisknutí tlačítka STOP		<ul style="list-style-type: none"> - Při ohřevu vody dojde k expanzi objemu vody - Před a po použití spršky je aktivována samočisticí funkce
Tryska se pohybuje		<ul style="list-style-type: none"> - Trysky se vrací do výchozí polohy
Zní melodie		<ul style="list-style-type: none"> - Autodiagnostika upozorňuje na problém. Zavolejte zákaznický servis

Technické parametry

Název výrobku		CleanYou
Model		CY07
Napájení		230V 50Hz
Délka přívodní šňůry		2,1m
Tlak přívodní vody		0.5 ~ 7.0 kgf/cm ²
Rozměry		410mm (W) x 495mm (L) x 135mm (H)
Hmotnost		5.0 kg
Parametry spršky	Anální sprška	0.9l / 60sec., úhel oplachu 60°, Pohyb, Oplach
	Dámská sprška	0.9l / 60sec., úhel oplachu 60°, Pohyb, Oplach
	Regulace tlaku vody	6 úrovní
	Regulace teploty vody	3 úrovně (Stop: pokojová teplota. 1.stupeň 34 °C, 2.stupeň 37 °C, 3. stupeň 40 °C)
	Příkon průtokového topení	1 500W
	Motor čerpadla	D.C 24V x 1EA
Kapacita nádržky		0,1 l
Vyhřívání sedátka	Příkon	50W
	Nastavení teploty sedátka	3 úrovně (Stop: pokojová teplota 1.stupeň 35 °C, 2.stupeň 40 °C, 3. stupeň 45 °C)
Ohřev vzduchu	Příkon	250W
	Nastavení teploty sušení	6 úrovní (1. úroveň pokojová teplota, 2. úroveň 33 °C, 3. úroveň 36 °C, 4. úroveň 39 °C, 5. úroveň 42 °C, 6. úroveň 45 °C) - Teplota mírně kolísá v závislosti na teplotě místnosti.
Automatické čištění		Před a po použití spršek trysky rozprašují sterilizovanou vodu. (2sec)
Bezpečnostní pojistka	Bojler pro ohřev vody	Bimetalový vypínač proti přehřátí, senzor úrovně vody
	Vyhřívání sedátka	Tepelná pojistka proti přehřátí (není obnovitelná) (Při přehřátí přeruší ohřev)
	Vysoušeč	Bimetalový vypínač proti přehřátí (automaticky obnovitelný), Tepelná pojistka proti přehřátí (není obnovitelná)

- Je-li přívodní tlak vody slabý, může způsobit menší diskomfort při použití.
- Technické parametry mohou být změněny po zlepšení funkce zařízení.

Poznámky

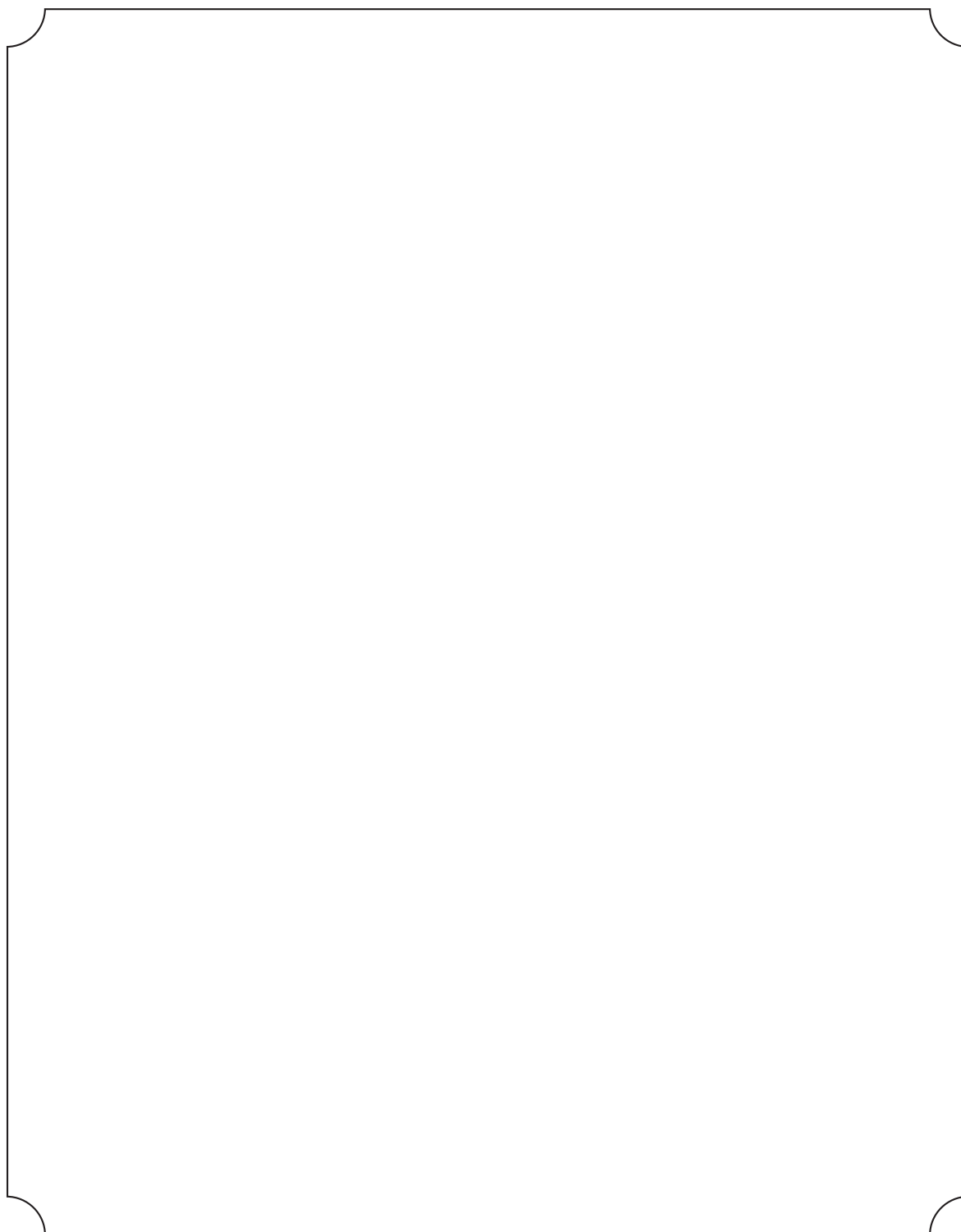

Záruční list

Typ výrobku: Antibakteriální toaletní sedátko se sprškou

Záruční doba: 24 měsíců

Výrobní číslo:

Datum prodeje:

Razítko a podpis prodávajícího:

Servisní středisko:
SAPHO s.r.o., Pakoměřice 87, 250 65 Líbeznice, tel. 283 090 775

Výhradní distributor CleanYou v ČR a SR:

Sapho, s.r.o.
Pakoměřice 87
250 65 Líbeznice
Tel.: +420 283 090 784
E-mail: odbyt@sapho.cz
www.sapho.cz